

R2700

Régulateur compact et limiteur à fonction de programme

3-349-382-04
6/10.14

- Indice de protection IP67
- Cycle d'échantillonnage – 100 ms ¹⁾
- Comportement à la régulation d'un PDPI sans suroscillations
- Adaptation des paramètres de régulation démarrable à tout moment
- Sorties à configuration libre – 4 relais, 2 transistors
- Régulateur 2/3 positions, progressif et par paliers, back-up
- Régulateur différentiel, de rapport, en moyenne, de poursuite et de commutation, réglage en cascade
- Programmeur/générateur de programme - 8 programmes de 12 segments chacun et 4 pistes de synchronisation
- Régulateur à "split range" (à sortie sur contacts/continu - paliers/continu)
- Régulation pour canal chauffant avec commutation de démarrage et boost
- Régulation refroidissement par eau (effet refroidissement non linéaire par évaporation)
- Limiteur pour grandeurs aperiodiques
- Enregistreur de données pour valeurs réelles et réglantes
- Historique d'alarmes avec horodatage
- Interface à infrarouges en face avant avec adaptateur en option
- Verrouillage par mot de passe
- Outil logiciel CompactConfig
- Interfaces : Profibus-DP, RS485 Modbus – , protocole HB-Therm
- Modules de manipulation pour gestionnaire SIMATIC
- Fonctions compatibles avec le régulateur électronique R2600

Nouveau!
Profibus DP



Caractéristiques

- Entrée de capteur thermocouples, Pt100, Ni100 ou courant continu, tension continue
- Entrée de thermocouple résistante aux parasites des courants de fuite (jusqu'à 230 V)
- Idéal pour zones avec hausse de températures de 100 K/s
- Contrôle rupture de capteur, inversion de polarité, court-circuit
- Prise en compte du taux de régulation plausible en cas de rupture du capteur
- Rampes/échelons de consignes, consigne alternative, limite de consigne
- Contrôle circuit de chauffage sans transformateur additionnel
- Contrôle courant de filament par transformateur de courant externe
- Nombreuses fonctions de contrôle et alarmes
- Mémorisation des paramètres comme standard utilisateur; 4 jeux de paramètres – rétablissement des paramètres usine
- Echange de paramètres par entrées binaires et interfaces

Description

L'appareil compact universel et convivial, format 1/8 DIN (48 x 96 mm), est destiné à des applications de régulation précises et sans oscillation ainsi qu'à la limitation de température.

L'interface frontale infrarouge fixe permet de configurer en ou hors ligne le régulateur avec le logiciel CompactConfig, de le paramétrer, de visualiser en ligne le processus de régulation, de lire et de mémoriser les valeurs de l'enregistreur de données et de l'historique d'alarme. Le type de protection frontal IP67 permet non seulement une utilisation dans le secteur de la construction de machines et d'installations mais aussi dans l'industrie agro-alimentaire.

Filtres et fonctions en cas de grandeur de régulation parasitée

Désignation / Paramètre	Fonction	Restriction
Filtre de crêtes	Les mesures d'erreur individuelles, occasionnées par ex. par des décharges statiques sur le capteur par exemple, sont supprimées.	---
Filtre de lissage	Comme dans la dynamique de système asservi, plusieurs valeurs de mesure sont moyennées pour la régulation afin d'éviter toute grandeur irrégulière.	---
Correction de valeur réelle Facteur valeur réelle	Correction linéaire de la variable à mesurer, si la température mesurée par ex., diffère de la température à mesurer ou à afficher en raison d'une baisse de température.	---
Correction de mesures adaptive	Suppression d'une oscillation périodique, constante ou à variation lente.	Inactif si période > un demi Tu*
Blocage des oscillations, (période d'oscillation 0,3 à 20 s)	Suppression d'une oscillation de période constante si la période est supérieure à un demi Tu.	---
Suppression de grandeur perturbatrice	Suppression de dépassements et de diminutions des grandeurs de régulation en cas de variations de charge, dues p. ex. à l'exploitation ou à l'arrêt d'une machine ou d'une installation	Intervalle de variation de charge nette-ment > à Tu*
Réaction en cas d'erreur de capteur, Taux de régulation de l'erreur de capteur	Si le fonctionnement doit se poursuivre même en cas de capteur défectueux, le régulateur génère une grandeur réglante plausible pour maintenir le point de travail dynamique.	---

* Tu = temporisation

Vous trouverez de plus amples informations dans le mode d'emploi.

¹⁾ 100 ms avec conversion intégrée pour la suppression de 50/60 Hz y compris harmoniques d'ordre 13 max.

R2700

Régulateur compact et limiteur avec fonction de programme

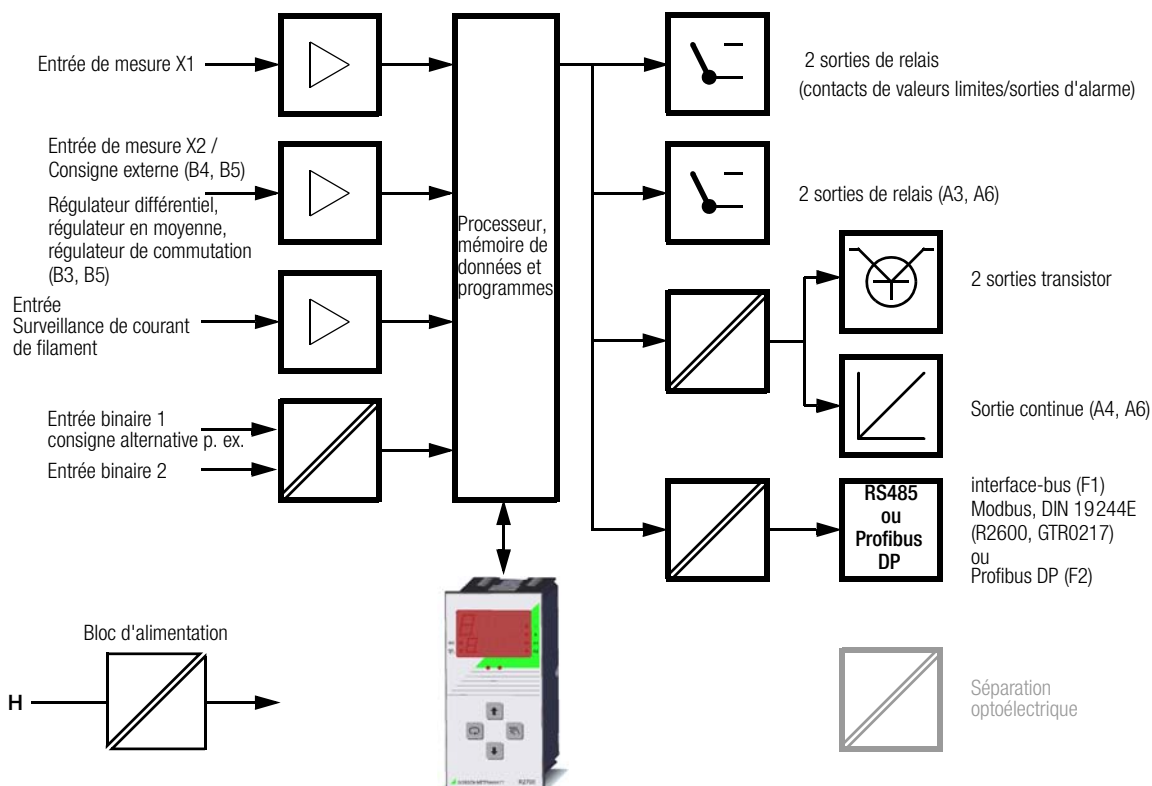

Figure 1, schéma fonctionnel

Directives et normes appliquées

CEI 61010-1 / DIN EN 61010-1/ VDE 0411-1	Exigences de sécurité applicables aux équipements électriques de mesure, de commande, de réglage et aux équipements de laboratoire – Partie 1 Exigences générales
DIN EN 61 326 VDE 0843-20-1	Matériel électrique de mesure, de commande et de laboratoire - Exigences relatives à la CEM – Partie 1 Exigences générales
DIN VDE 0106 partie 1	Protection contre le choc électrique
EN 60529/ VDE 0470 partie 1	Appareils et procédés de contrôle Indices de protection par boîtier (code IP)

Caractéristiques techniques

Entrées

Entrée de mesure	résolution transformateur < 0,02% de plage
Plage de mesure	cf. références à la commande
Cycle d'échantillonnage	100 ms avec conversion intégrée pour suppression de 50/60 Hz y compris harmoniques d'ordre 13 max.
Compensation décalage	par entrée de paramètres

Configuration de l'entrée du capteur

Code d'identification	Capteur de mesure	Sélectionnable via le clavier
B1, B3, B4	Thermocouples Pt100, Ni100	Plages de mesure, cf. références à la commande °C / °F et 0,1°/1° configurables
B2, B4, B5	Tension continue Courant continu	0 / 4 à 20 mA ; 0 / 2 à 10 V Zone d'affichage réglable

Thermocouple de type J, L, K, N, R, S, B, C, E, T, U

Surcharge permanente	CA sinusoïdal 50 Hz / 3 V, CC 1 V
Résistance d'entrée	> 50 kΩ
Soudure froide	Commutation de compensation intégrée
Message d'erreur	En cas de rupture de capteur, inversion de polarité, court-circuit (contrôle du circuit de chauffage) ou de température comprise hors de la plage de mesure

Thermomètre à résistance électrique Pt100, Ni100

	Connexion à deux fils	Connexion à trois fils
Résistance de ligne (ligne aller et retour)	0 à 30 Ω ajustable (en cas de capteur court-circuité « en appuyant sur une touche »)	0 à 30 Ω compensé
Surcharge permanente	CA sinusoïdal 50 Hz / 3 V CC 1 V	
Courant de mesure	0,2 mA env.	
Message d'erreur	En cas de rupture ou de court-circuit du capteur ou si la température est hors de la plage de mesure	

Tension continue, courant continu

	Tension continue	Courant continu
Plage de mesure	0 / 2 à 10 V configurable	0 / 4 à 20 mA configurable
Surcharge permanente	100 V	60 mA CC
Résistance d'entrée / charge	> 150 kΩ	< 50 Ω
Message d'erreur	En cas de valeur en entrée hors de la plage de mesure	En cas de valeur en entrée hors de la plage de mesure

Régulateur compact et limiteur avec fonction de programme

Entrée du contrôle de courant de filament

Plage de mesure entrée transformateur de courant GTZ 4121 000 R...	0 à 42,7 A CA
Plage de mesure entrée contrôle de courant de filament	0 à 10 V CC

Entrées binaires

Activation de différentes fonctions via contact sans potentiel ou interrupteur électronique sans potentiel (optocoupleur, etc.) ; paramétrage standard de la première entrée : activation de la valeur de consigne alternative.

Tension à vide 15 V env.
Courant de court-circuit 1 mA env.

Entrée binaire		
Activée	Chute de tension via contact	< 2 V
Inactive	Courant résiduel via contact	< 0,02 mA

Affichage

	Grandeur de régulation	Grandeur de référence, courant de filament ou variable de réglage
Zone d'affichage	à quatre chiffres, numérique	à quatre chiffres, numérique
Hauteur d'affichage	10 mm	7,5 mm

Etat et sorties commutées

	Symbole	Type d'affichage
Etat	W2, manuel	LED
Sorties commutées	I, II, A1, A2	LED

Grandeur de régulation

Code d'identification	Plage de mesure	Résolution d'affichage
B1, B3, B4	Thermocouples, Pt100, Ni100	0,1 / 1 °C / °F
B2, B4, B5	0 / 2 à 10 V 0 / 4 à 20 mA réglable -1999 à +9999 digits	1 digit

Courant de filament

Plage de mesure	Résolution d'affichage
réglable 0 à 100,0 A	0,1 A

Comportement à la régulation

Valeurs de consigne

Limite valeur consigne	Limite de réglage inférieure et supérieure paramétrable
Consigne alternative	Activation via entrée binaire ou via bus, valeur paramétrable
Augmentation consigne (Boost)	Activation via entrée binaire ou via bus, valeur et durée maximale paramétrables
Fonction rampe (séparée pour montée et descente)	Présélection d'une modification de température graduelle en degré par mn. Activation à : <ul style="list-style-type: none"> commutation de la tension auxiliaire modification de la valeur de consigne actuelle activation de la valeur de consigne alternative commutation du mode manuel au mode automatique

Types de régulateurs configurables

Régulateur 2 pos. PDPI	pour chauffage ou refroidissement ou refroidissement par eau en cas d'effet de refroidissement non linéaire par évaporation
Régulateur 2 pos. PDPI	pour chauffage d'outils à canal chauffant
Régulateur 3 pos. PDPI	pour chauffage et refroidissement
Régulateur 3 pos. PDPI	pour chauffage et refroidissement par eau en cas d'effet de refroidissement non linéaire par évaporation
Régulateur progressif	pour chauffage ou refroidissement
Régulateur à action progressive à split-range	pour chauffage continu et refroidissement à commutation ou pour refroidissement continu et chauffage à commutation
par paliers	pour chauffage continu et refroidissement à moteur pas à pas ou pour refroidissement continu et chauffage à moteur pas à pas
Limiteur	désactivation régulation PDPI en réponse à l'atteinte d'une valeur limite
Détecteur de seuils	régulateur à deux / trois positions sans comportement temporel

Combinaison des entrées de mesure

Régulateur différentiel	L'écart de température est compensé.
Régulat. en moyenne	La température moyenne est réglée jusqu'à pleine puissance.
Régulateur de poursuite	La valeur de consigne est prescrite comme signal continu.
Régulateur de commutation	Un circuit de régulation avec un seul actionneur peut être réglé à deux points de mesure (de température) différents selon l'état de service.
Régulateur de rapport	Deux grandeurs de régulation sont réglées selon un rapport prescrit avec la valeur de consigne. Dans ce cas, la grandeur de référence est formée à partir du produit de la valeur de consigne (poumille) et de la valeur réelle du canal partenaire. Une rampe de la valeur de consigne activée agit sur la grandeur de référence. Le type de régulation du canal partenaire peut être sélectionné indépendamment, régulation à valeur constante p. ex.

Plage de réglage des paramètres de régulation

Affichage	Signification	Plage de réglage
<i>Pb I</i>	Bande proportionnelle sortie commutée I	0,1° à MBU
<i>Pb II</i>	Bande prop. sortie comm. II (régulateur 3 pos.)	0,1° à MBU
<i>dbnd</i>	Zone morte (régulateur 3 pos. et paliers)	0,0° à MBU
<i>tu</i>	Temporisation de la ligne	0,0 à 900,0 s
<i>tc</i>	Temps de cycle de sortie	0,1 à 300,0 s

1) MBU = étendue de la plage de mesure

Auto-optimisation

Se démarre à tout moment d'un état de service quelconque en actionnant une touche ou par l'interface. Possibilité d'intervenir sur les paramètres de régulation et de les modifier.

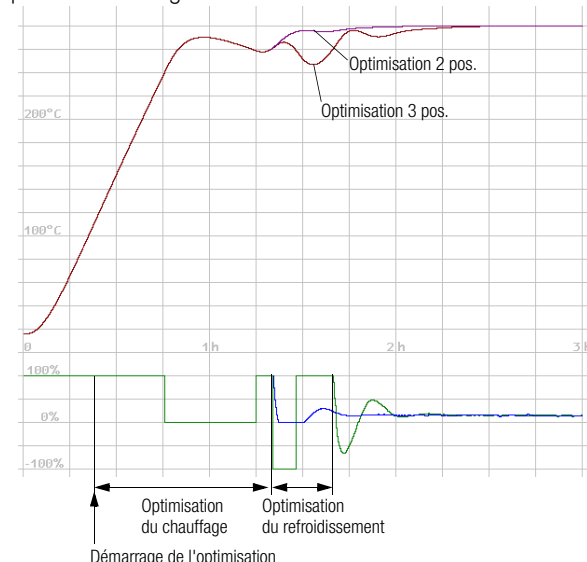

Figure 2 Comportement de régulation en cas d'auto-optimisation

R2700

Régulateur compact et limiteur avec fonction de programme

Fonctions régulation à canal chauffant

Circuit de démarrage

Le démarrage à un taux de régulation réduit et avec arrêt momentané sur une valeur de consigne de démarrage sert à l'assèchement d'éléments de chauffage hygroscopiques.

Boost – Relèvement temporaire de la consigne

Le relèvement temporaire de la valeur de consigne (jusqu'à 600 s) sert à libérer les buses d'outils encrassées des restes de matières « gelées ».

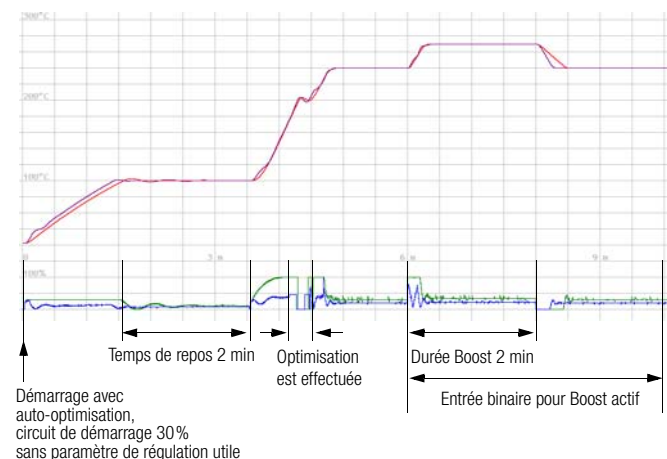

Sorties

Sorties de régulation

Fonction sortie commutée (chauffage)
sortie commutée II (refroidissement)

Cycle de sortie paramétrable dans la plage de 0,1 à 300 s

Type de sortie sortie relais ou transistor

Sortie de relais contact de service sans potentiel (NO)

Pouvoir coupure 250 V CA/CC, 2 A, 500 VA / 50 W

Longévité > 5 x 10⁵ manœuvres à charge nominale

Déparasitage élément RC externe (100 Ω - 47 nF) à prévoir sur le contacteur

Sortie transistor appropriée pour des relais à semiconducteurs courants (SSR)

Etat de commutation	Tension à vide	Courant de sortie
Activé (charge ≤ 800 Ω)	< 17 V CC	10 à 15 mA
Inactif	< 17 V CC	< 0,1 mA

Limite de surcharge court-circuit, interruption en permanence

Sorties continues

Fonction de sortie sortie de réglage pour éléments de réglage proportionnels

Grandeur de sortie 0 (2) à 10 V pour charge de > 1 kΩ,
0 (4) à 20 mA pour charge de < 300 Ω

Sens d'action ascendant/descendant

Résolution 0,1 % de la valeur finale

Précision < 3 % de la valeur finale

Contacts de valeurs limites / sorties d'alarme

Fonctions alternativement configurable
min, max, min + max
relatif / absolu
contact de travail / de repos
suppression de démarrage marche / arrêt

Type de contact contact de service sans potentiel (contact NO)

Pouvoir de coupure 250 V CA/CC, 2 A, 500 VA / 50 W

Longévité > 5 x 10⁵ manœuvres à charge nominale

Déparasitage élément RC externe (100 Ω - 47 nF) à prévoir sur contacteur

Alarmes

- Rupture de capteur, inversion de polarité
- resp. 2 valeurs limites supérieures et inférieures, relatives et absolues
- Erreur courant de filament / Erreur circuit de chauffage
- Erreur d'adaptation
- Erreur matérielle
- Saturation des entrées de mesure
- Erreur de soudure froide
- Erreur de paramètres

Historique des alarmes

L'historique des alarmes inclut 100 entrées de l'état d'erreur avec horodatage correspondant en mémoire tampon circulaire. L'enregistrement recommence à chaque réinitialisation de l'appareil.

Surveillance des valeurs limites

Deux valeurs limites supérieures et deux valeurs limites inférieures sont configurables.

Un enregistrement d'alarme et une suppression de démarrage peuvent être définis.

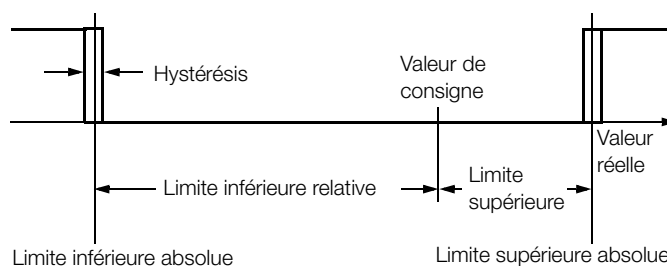

Figure 3 Représentation schématique du contrôle de valeur limite relatif

Surveillance du circuit de chauffage

sans transformateur externe ni paramètre additionnel

Configurable surveillance du circuit de chauffage activé / inactif

Message d'erreur si 100 % du chauffage est connecté sans que la température ne monte, c.-à-d. si le thermocouple est court-circuité le chauffage est interrompu le capteur n'est pas dans le circuit de chauffage

Régulateur compact et limiteur avec fonction de programme

Surveillance de courant de filament

Saisie courant filament via transformateur de courant externe GTZ4121000R....*)
(via autres transformateurs de courant externes, mise à échelle requise)

*) Montage mécanique et raccordement électrique, cf. fiche technique Z 4121

Prise en compte de la valeur nominale du courant de filament « en appuyant sur une touche »

Message d'erreur si	
- antivalence	signal réglage 'désact.' + crt. filament 'activé'
- Dépassement par le bas de la consigne de courant	signal réglage 'activé' + crt. filament 'désactivé'
Signalisation	dépassement de la consigne inf. du courant de filament pour signal de réglage 'activé' > 20 %
	message d'erreur à demeure sur sortie d'alarme A1, câblé

Enregistreur de données

L'enregistreur de données comprend dans chaque cas 3600 valeurs d'échantillonnage des valeurs réelles et des valeurs de réglage dans une mémoire tampon circulaire.

La durée de l'enregistrement peut être définie dans une durée de 6 minutes à 12 jours. L'enregistrement recommence à chaque réinitialisation de l'appareil.

Précision

Entrée grandeur de régulation	Limite d'erreur ²⁾ par rapport à MBU ¹⁾	Résolution
Thermocouple		
- type J, L, K, N, E	< 0,7 %	0,1 K
- type U, C	< 1,4 %	0,1 K
- type B > 600 °C, type R, S, T	< 2,0 %	0,1 K
Thermomètre à résistance él.		
- Pt100	< 0,7 %	0,1 K
- Ni100	< 1,4 %	0,1 K
Tension cont., courant cont.	< 0,5 %	0,01 % MBU ¹⁾ + 1 digit
	Limite d'erreur	
Soudure froide	± 2 K	
	Limite erreur/val. mesure	Erreur de décalage
Entrée courant de filament	5 %	± 0,1 %
	Limite erreur/valeur finale	Résolution
Sortie continue	< 1,5 %	< 0,1 %

1) MBU = étendue de la plage de mesure

2) Limite d'erreur par rapport à MBU < 0,1% sur demande

Conditions de référence

Grandeur de référence	Condition de référence
Température ambiante Tréf	23 °C ± 2 K
Température soudure froide Tsfr	23 °C ± 2 K
Tension auxiliaire	valeur nominale ± 1 %, à 50 Hz CA ± 1 % sinusoïdal tension simultanée admissible aux entrées à liaison galvanique 0 V CC / CA
Temps de préchauffage	5 min (entrées comprises dans la plage de mesure)

Valeur d'influence et variations

Valeur d'influence	Plage nominale d'utilisation	Variation maximale
Température ambiante	0 °C à + 50 °C	± 0,05 % MBU ¹⁾ / K
Température soudure froide Tsfr	0 °C à + 50 °C	0,1 K (Tsfr – Tréf) / K
Résistance de ligne		
- Thermocouple	RL = 0 à 200Ω	0,1 % MBU ¹⁾ / 10 Ω
- Pt100 deux fils	RL = 0 à 30Ω	3 K / Ω (ajustable)
- Pt100 trois fils	RL = 0 à 30Ω	0,2 % MBU ¹⁾ / 10 Ω
Influence de réchauffement	≤ 5 min	± 1 %

1) MBU = étendue de la plage de mesure

Compatibilité électromagnétique

Emission de parasites		EN 61326		
Procédé de mesure EN 55011 valeur limite classe B				
Résistance aux parasites		EN 61326		
Type de contrôle	Prescription	Degré de sévérité		Critère
ESD	EN 61000-4-2	4 kV	décharge de contact	B
		8 kV	entrefer	B
Champ E	EN 61000-4-3	10 V / m	80 à 1000 MHz	A
Pointe de courant	EN 61000-4-4	4 kV	sur tous les cordons de raccordement	A
Choc de tension	EN 61000-4-5	0,5 kV	réseau courant continu asym.	B
		2 kV	réseau courant alternatif asym.	B
		1 kV	réseau courant alternatif sym.	B
		2 kV	asym. toutes les autres lignes	B
HF	EN 61000-4-6	10 V	0,15 à 80 MHz toute connexion	A
Chute de tension	EN 61000-4-11	½ période		A

Sécurité électrique

Classe de protection	II, app. encastrable selon DIN EN 61010-1 pt. 6.5.4
Degré d'encrassement	2, selon DIN EN 61010-1 pt. 3.7.3.1 ou CEI 664
Catégorie de mesure	II, selon DIN EN 61010 annexe J ou CEI 664
Tension de service	300 V selon DIN EN 61010

Conditions ambiantes

Humidité relative en moyenne annuelle, sans condensation	75 %
Température ambiante	
- plage nominale d'utilisation	0 °C à + 50 °C
- plage de fonctionnement	0 °C à + 50 °C
- plage de stockage	- 25 °C à + 70 °C

Tension auxiliaire

Val. nom.	Plage nominale d'utilisation		Puissance absorbée
	Tension	Fréquence	
110 V CA 230 V CA	85 V à 265 V CA	48 Hz à 62 Hz	typique 1,5 W
24 V CC	20 V à 30 V CC	-	

R2700

Régulateur compact et limiteur avec fonction de programme

Interface de données

Interface IR

Vitesse de transmission 19,2 kBauds

Accessoire l'adaptateur d'interface IR/USB Z270I est requis.

Interface bus

Type	RS-485	Profibus DP
Nombre maximal d'appareils	32	32
Nombre de lignes, connexion	3 bornes à vis	
Vitesse de transmission	9,6 / 19,2 kBauds	9,6 Kbauds à 12 MBauds
Protocole	Modbus HB-THERM projet DIN 19244 (R2600, GTR0217)	EN50170
Code d'identification	F1	F2

Construction mécanique

Vitesse de transmission	Appareil pour montage sur panneau de commande selon DIN 43700. Boîtier en matière plastique répertoriée UL-V0. Alignable latéralement sans barrette intermédiaire
Découpe panneau de commande	45 ^{+0,6} x 92 ^{+0,8} mm
Position de montage	Partie avant verticale inclinée vers l'arrière de 45° max.
Type de protection	IP 67 face avant IP 20 boîtier IP 20 connexions
Poids	190 g env.

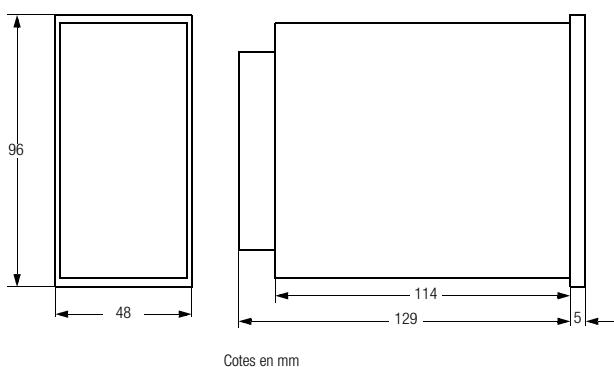
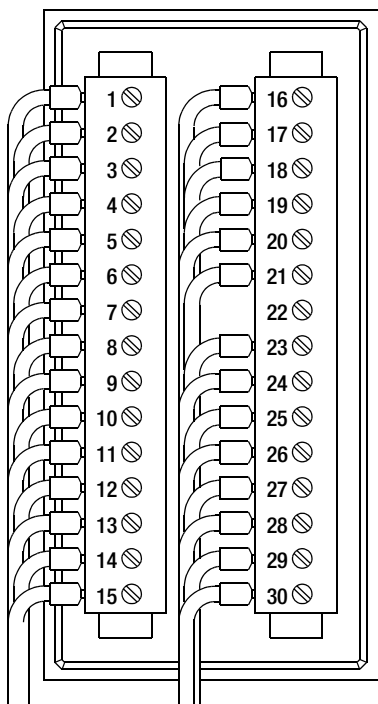
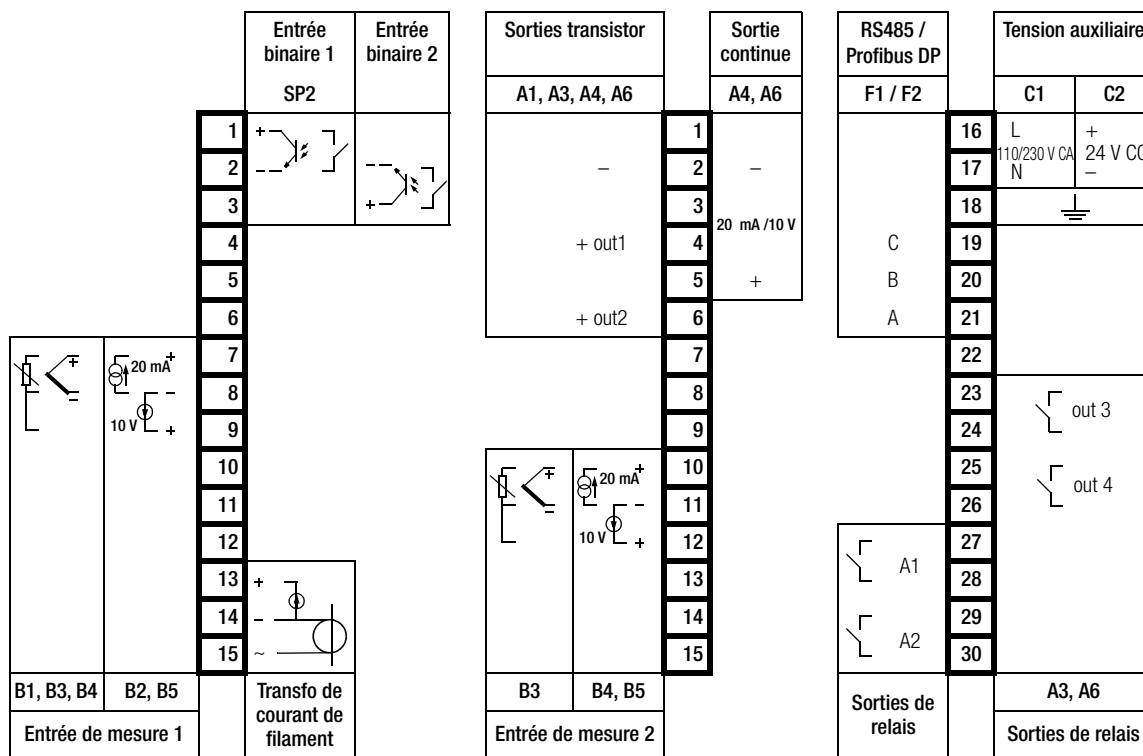

Figure 4, dimensions du boîtier

Régulateur compact et limiteur avec fonction de programme

Raccordement électrique



Eléments de connexion bornes à vis pour
torons 1,5 mm² ou
cosses à deux conducteurs
pour 2 x 0,75 mm²

Figure 5, position des contacts de raccordement

R2700

Régulateur compact et limiteur avec fonction de programme

Articles livrés :

- Régulateur suivant la commande et le code d'identification
- 2 éléments de fixation
- Mode d'emploi, langue selon le code

Références à la commande

Définition : Seul *un* code parmi tous les codes commençant par la même majuscule peut être sélectionné. Si uniquement des zéros suivent la lettre majuscule du code, ce code n'est pas à rappeler dans la référence à la commande.

Caractéristique	Code d'identification		
Régulateur compact 48 x 96 mm, IP67, à auto-optimisation, consigne alternative et 2 alarmes, fonctions canal chauffant, enregistreur de données, historique d'alarmes, programmeur, interface infrarouge pour outil de configuration et de graphique	R2700		
Modèle de régulateur	Sorties		
Régulateur à deux ou trois positions, régulateur par paliers	2 transistors, 2 relais	A1	
Régulateur à deux ou trois positions, régulateur par paliers	2 transistors, 4 relais	A3	
Régulateur progressif, à "split range", régulateur à commutation	1 progressif, 2 transistors, 2 relais	A4	
Régulateur progressif, à "split range", régulateur à commutation	1 progressif, 2 transistors, 4 relais	A6	
Plages de mesure			
Entrée de mesure configurable			
Thermocouple	type J, L	0 à 900 °C / 32 à 1652 °F	
	type K, N	0 à 1300 °C / 32 à 2372 °F	
	type R, S	0 à 1750 °C / 32 à 3182 °F	
	type B	0 à 1800 °C / 32 à 3272 °F	(précision spécifiée à partir de 600 °C)
	type C	0 à 2300 °C / 32 à 4172 °F	
	type E	0 à 700 °C / 32 à 1292 °F	
	type T	0 à 400 °C / 32 à 752 °F	
	type U	0 à 600 °C / 32 à 1112 °F	B1
Thermomètre à résistance électrique	Pt100	- 200 à 600 °C / -328 à 1112 °F	
	Ni100	- 50 à 250 °C / -58 à 482 °F	
	ohm	0 à 340 Ω	
Linéaire		0 à 50 mV	
Entrée de mesure signal normalisé, configurable			B2
		0 / 2 à 10 V ou 0 / 4 à 20 mA	
Les deux entrées de mesure sont configurables ensemble comme B1 pour les régulateurs différentiels, en moyenne et de commutation			B3
1e entrée de mesure configurable comme B1 et 2e entrée de mesure comme B2 pour les régulateurs de poursuite			B4
Les deux entrées de mesure sont configurables ensemble comme B2 pour les régulateurs différentiels, en moyenne, de poursuite et de commutation			B5
Tension auxiliaire			
85 V à 265 V CA, 48 Hz à 62 Hz			C1
20 à 30 V CC			C2
Fiches			
standard			D0
connexion arrière			D1
Interface de données			
sans			F0
RS485			F1
Profibus DP			F2
Configuration			
Réglage standard			K0
Réglage spécifique client			K9
Mode d'emploi			
Allemand			L0
Anglais			L1
Italien			L2
Français			L3
sans			L4

Régulateur compact et limiteur avec fonction de programme

Exemple de commande : R2700 A3 B1 C1 F1

Caractéristique (en clair)		Code d'identification
Régulateur compact	48 x 96 mm, IP67, à auto-optimisation, consigne alternative et 2 alarmes, fonctions canal chauffant, enregistreur de données, historique d'alarmes, interface infrarouge pour outil de configuration et de graphique	R2700
Modèle de régulateur	Régulateur à deux ou trois positions, régulateur par paliers avec chacun 2 sorties transistors et 4 à relais	A3
Plage de mesure	Thermocouple, Pt100, Ni100	B1
Tension auxiliaire	85 V à 265 V CA, 48 Hz à 62 Hz	C1
Fiches	standard	D0
Interface de données	RS485	F1
Configuration	Réglage standard	K0
Mode d'emploi	Allemand	L0

Types préférentiels

Caractéristique	Code d'identification
Régulateur compact 48x96 mm avec 2 sorties à relais et 2 à transistors, entrée de mesure température, tension auxiliaire 85 V à 265 V CA R2700 A1 B1 C1 F0 K0 L0	R2700-V001
Régulateur compact 48x96 mm avec 4 sorties à relais et 2 à transistors, entrée de mesure température, tension auxiliaire 85 V à 265 V CA R2700 A3 B1 C1 F0 K0 L0	R2700-V002
Régulateur compact 48x96 mm avec 1 sortie continue, 2 sorties à relais et 2 à transistors, entrée de mesure température, tension aux. 85 V à 265 V CA R2700 A4 B1 C1 F0 K0 L0	R2700-V003
Régulateur compact 48x96 mm avec 1 sortie continue, 4 sorties à relais et 2 à transistors, entrée de mesure température, tension aux. 85 V à 265 V CA R2700 A6 B1 C1 F0 K0 L0	R2700-V004

Accessoires

Caractéristique	Référence
Transformateur de courant pour fixation sur rail profilé destiné à la saisie du courant de filament	
à 3 entrées (1 consommateur de courant triphasé ou 3 consommateurs de courant alternatif)	GTZ4121000R0001
à 4 entrées (1 consommateur courant triphasé + 1 consomm. courant altern. ou 4 consomm. courant altern.)	GTZ4121000R0002
USB R2700	Adaptateur d'interface IR/USB pour R2700
	Z270I

Logiciel CompactConfig pour R2500 / R2700

(allemand, anglais, français, italien)

- Logiciel de configuration en et hors ligne et de paramétrage
- Etablissement automatique du schéma de raccordement
- Visualisation en ligne du processus de régulation
- Lecture et mémorisation des valeurs à partir de l'enregistreur de données et de l'historique d'alarme
- Gestion des jeux de paramètres
- Réglage graphique du programmeur

Vous avez besoin de l'adaptateur IR Z270I pour utiliser cet outil de configuration



Vous trouverez d'autres informations sur les accessoires et le téléchargement gratuit du logiciel sur Internet : www.gossenmetrawatt.com

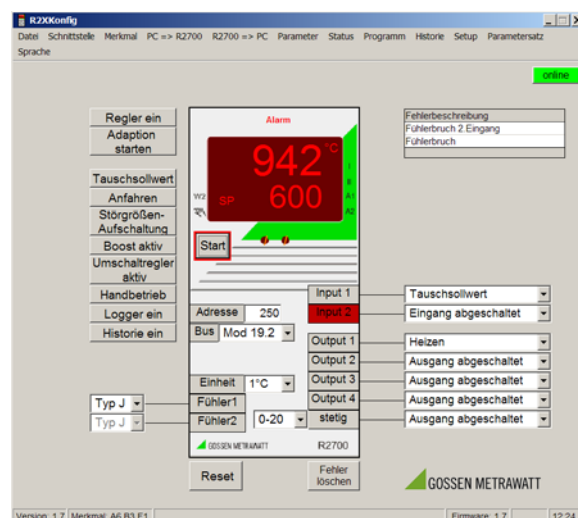

R2700

Régulateur compact et limiteur avec fonction de programme

Rédigé en Allemagne • Sous réserve de modifications • Une version PDF est à votre disposition dans Internet

 **GOSSEN METRAWATT**

GMC-I Messtechnik GmbH
Südwestpark 15
90449 Nürnberg • Allemagne

Téléphone +49 911 8602-111
Télécopie +49 911 8602-777
Email info@gossenmetrawatt.com
www.gossenmetrawatt.com